

Back-UPS® Pro 1200/1500 230V Installation et utilisation

Inventaire

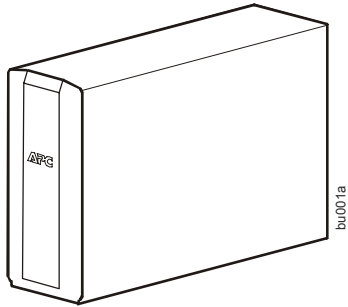

(2)

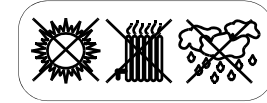
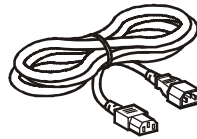

N'exposez pas l'onduleur Back-UPS à la lumière directe du soleil, à une chaleur excessive, à l'humidité ou au contact de liquides.

Connexion de la batterie

1

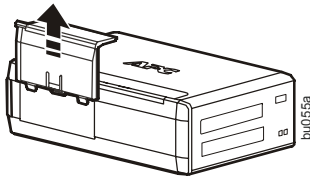

2

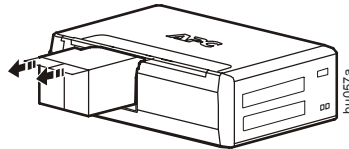

3

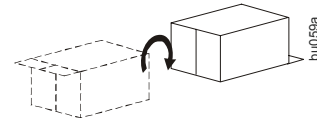

4

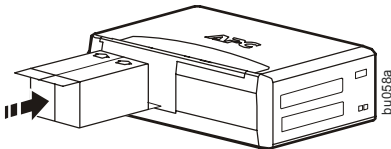

5

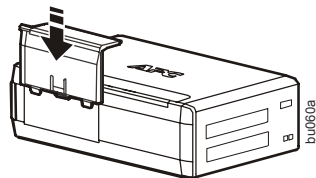

Installation du logiciel PowerChute® Personal Edition

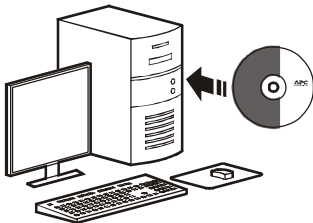

Le logiciel PowerChute Personal Edition d'APC permet la sauvegarde des fichiers et la mise hors tension automatiques de votre ordinateur en cas de panne d'alimentation. Le câble USB fourni avec le système Back-UPS vous permet de relier le port de données de l'onduleur Back-UPS au port USB de votre ordinateur. Insérez le CD dans le lecteur de votre ordinateur et suivez les instructions à l'écran.

Connexion de l'équipement

Batterie de secours et prises protégées contre les surtensions

Lorsque l'onduleur Back-UPS est sous tension, les prises protégées contre les surtensions de la batterie de secours alimentent l'équipement connecté. En cas de coupure de courant ou autre problème d'alimentation secteur, les prises de la batterie de secours sont alimentées par l'onduleur Back-UPS pendant une durée limitée.

Reliez les équipements de type imprimante, fax, scanner et autres périphériques qui ne nécessitent aucune alimentation par batterie de secours aux prises protégées contre les surtensions. Ces prises offrent une protection permanente contre les surtensions, même lorsque l'onduleur Back-UPS est hors tension.

Prise principale et prises contrôlées

Lorsque l'équipement relié à la prise principale se met en veille ou hors tension, les dispositifs contrôlés sont également désactivés pour économiser l'électricité.

Reliez un équipement principal tel qu'un ordinateur ou un téléviseur à la prise principale. Reliez les périphériques tels que les imprimantes, haut-parleurs et scanners aux prises contrôlées.

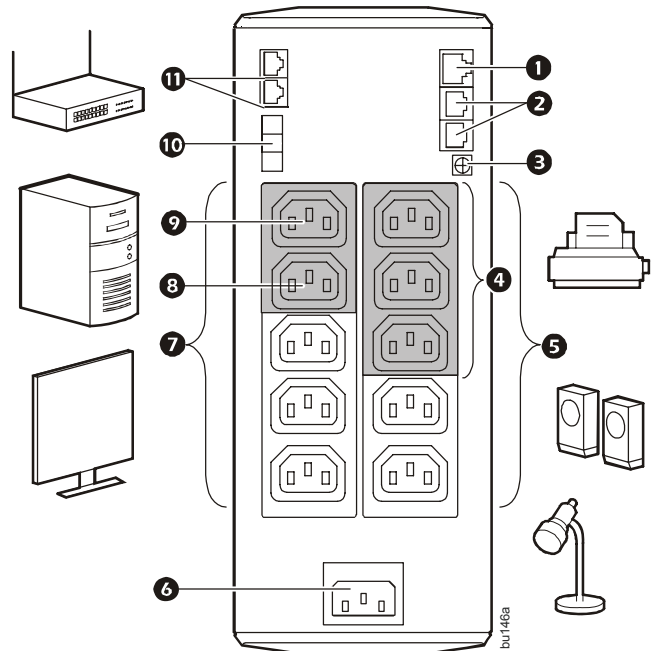

1 Port USB et port de données série	Pour pouvoir utiliser le logiciel PowerChute Personal Edition, reliez un câble série ou USB.
2 Ports protégés contre les surtensions pour câble téléphonique	Reliez un câble téléphonique au port d'ENTREE et un modem au port de SORTIE.
3 Vis de mise à la terre	Reliez le câble de mise à la terre des équipements de protection contre les surtensions tels que les parasurtenseurs de réseau et de lignes de données.
4 Prises protégées contre les surtensions, contrôlées par la prise principale	Ces prises sont protégées contre les surtensions et se déconnectent de l'alimentation secteur en cas de panne de courant ou si l'équipement principal se met en veille.
5 Prises protégées contre les surtensions	Ces prises offrent une protection permanente contre les surtensions, même lorsque l'onduleur Back-UPS est hors tension. Reliez-y des équipements tels que des imprimantes et scanners qui ne nécessitent aucune protection par batterie de secours.
6 Prise secteur	Reliez l'unité au secteur à l'aide du cordon d'alimentation fourni.
7 Prises de la batterie de secours protégées contre les surtensions	En cas de coupure de courant ou autre problème d'alimentation secteur, les prises de la batterie de secours sont alimentées par l'onduleur Back-UPS pendant une durée limitée. Reliez-y des équipements critiques tels que l'ordinateur, l'écran, le modem ou autres dispositifs contenant des données importantes.
8 Prises de la batterie de secours protégées contre les surtensions, contrôlées par la prise principale	Ces prises fournissent une alimentation par batterie aux équipements qui y sont reliés en cas de panne de courant. Ces prises ne sont plus alimentées si l'équipement principal se met en veille. Reliez-y les équipements tels que l'écran d'ordinateur.
9 Prise principale	Reliez l'équipement principal à cette prise, à savoir, dans la plupart des cas, l'ordinateur principal.
10 Connecteur de batterie externe (BR1500GI uniquement)	Reliez à ce connecteur une batterie externe pour prolonger l'autonomie grâce à une batterie de secours (Back-UPS Pro 1500 uniquement).
11 Ports Ethernet d'entrée et de sortie protégés contre les surtensions	Reliez un modem câble à l'aide d'un câble Ethernet au port d'ENTREE et l'ordinateur au port de SORTIE.

Fonctionnement

Mode économie d'énergie



Pour réduire votre consommation d'électricité, configurez l'onduleur de sorte qu'il distingue l'équipement principal, tel qu'un ordinateur ou un téléviseur, des périphériques contrôlés, tels qu'une imprimante, des haut-parleurs ou un scanner. Lorsque l'équipement principal se met en veille ou hors tension, les équipements contrôlés sont également désactivés pour économiser l'électricité.

Activation de la fonction d'économie d'énergie. Maintenez les boutons COUPURE DU SON et AFFICHAGE enfoncés en même temps pendant deux secondes. Un bip retentit pour confirmer l'activation de la fonction. L'icône en forme de feuille s'allume.

Désactivation de la fonction d'économie d'énergie. Maintenez les boutons COUPURE DU SON et AFFICHAGE enfoncés en même temps pendant deux secondes. Un bip retentit pour confirmer la désactivation de la fonction. L'icône en forme de feuille s'éteint.

Configuration de la valeur seuil. L'énergie consommée en mode veille varie d'un appareil à l'autre. Il peut s'avérer nécessaire de régler la valeur seuil à laquelle la prise principale commande la désactivation des prises contrôlées.

1. Assurez-vous qu'un équipement principal est connecté à la prise principale. Mettez cet appareil en mode veille ou hors tension.
2. Maintenez les boutons AFFICHAGE et COUPURE DU SON enfoncés en même temps pendant six secondes, jusqu'à ce que l'icône en forme de feuille clignote trois fois et que trois bips retentissent.
3. L'onduleur Back-UPS est désormais en mesure de reconnaître et d'enregistrer la valeur seuil de l'équipement principal.

Ecran à économie d'énergie

L'interface d'affichage peut être configurée pour être allumée en permanence ou, pour économiser de l'énergie, pour s'assombrir après une certaine période d'inactivité.

1. Mode d'allumage en continu : maintenez le bouton AFFICHAGE enfoncé pendant deux secondes. L'écran s'allume et un bip retentit pour confirmer le mode d'allumage en continu.
2. Mode économie d'énergie : maintenez le bouton AFFICHAGE enfoncé pendant deux secondes. L'écran s'assombrit et un bip retentit pour confirmer le mode économie d'énergie. En mode économie d'énergie, l'écran s'allume lorsqu'un bouton est enfoncé, puis s'éteint après 60 secondes d'inactivité.

Sensibilité de l'onduleur

Ajustez la sensibilité de l'onduleur Back-UPS pour contrôler le moment du passage à l'alimentation par batterie. Plus la sensibilité est élevée, plus l'onduleur passe en mode d'alimentation par batterie.

1. Assurez-vous que l'onduleur Back-UPS est branché sur le secteur mais est hors tension.
2. Maintenez le bouton MARCHE/ARRET enfoncé pendant six secondes. La barre de CAPACITE DE LA CHARGE clignote pour indiquer que l'onduleur Back-UPS est en mode programmation.
3. Appuyez à nouveau sur le bouton MARCHE/ARRET pour faire défiler les options de menu. Relâchez le bouton à la sensibilité souhaitée. Un bip retentit pour confirmer la sélection.

Faible sensibilité

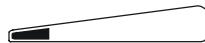

156-300 V CA

La tension d'entrée est extrêmement faible ou extrêmement élevée. (Déconseillé pour les charges informatiques.)

Sensibilité moyenne (par défaut)



176-294 V CA

L'onduleur Back-UPS bascule fréquemment en mode d'alimentation sur batterie.

Sensibilité élevée



176-288 V CA

L'équipement connecté est sensible aux fluctuations de tension.

Boutons du panneau avant et interface d'affichage

Utilisez les trois boutons du panneau avant de l'onduleur Back-UPS et l'interface d'affichage pour configurer l'onduleur.

Panneau avant

- ❶ Bouton Coupure du son
- ❷ Bouton Marche/Arrêt
- ❸ Bouton Affichage
- ❹ Interface d'affichage

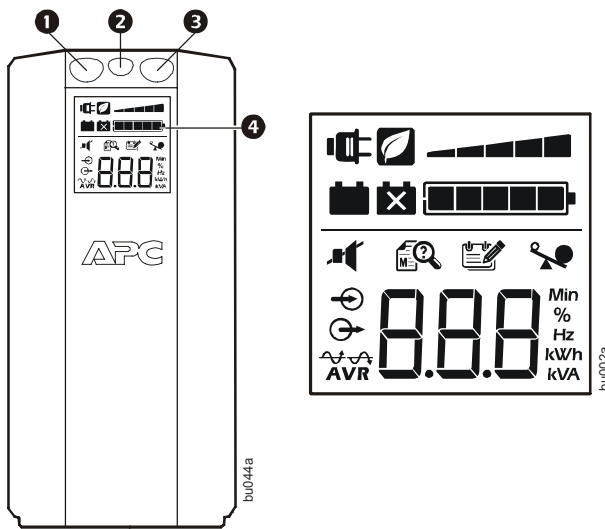

En ligne : l'onduleur Back-UPS fournit l'équipement connecté en alimentation secteur.



Economie d'énergie : la prise principale et les prises contrôlées sont activées, ce qui permet d'économiser de l'énergie lorsque l'équipement principal est en mode veille.



Capacité de charge : la charge est signalée par le nombre de cases allumées (entre une et cinq). Chaque case représente 20 % de la charge.



Charge de la batterie : le niveau de charge de la batterie est signalé par le nombre de cases allumées. Lorsque les cinq cases sont allumées, l'onduleur Back-UPS est entièrement chargé. En revanche, quand il ne reste plus qu'une seule case remplie, l'onduleur Back-UPS est presque entièrement déchargé. Le voyant se met alors à clignoter et l'onduleur émet un bip continu.



Surcharge : la consommation d'énergie de la charge dépasse la capacité de l'onduleur Back-UPS.



Événement : le compteur d'événements affiche le nombre d'événements ayant entraîné le passage de l'onduleur Back-UPS en mode d'alimentation sur batterie.



Régulation automatique de tension (AVR) : l'onduleur Back-UPS peut compenser les tensions d'entrée basses ou élevées.



Lorsque ce témoin est allumé, l'onduleur Back-UPS compense une tension d'entrée basse.



Lorsque ce témoin est allumé, l'onduleur Back-UPS compense une tension d'entrée élevée.



Tension d'entrée



Tension de sortie



Pannes système : une panne système est survenue. Le code de panne s'allume sur l'interface d'affichage. Reportez-vous à la section « Pannes système » à la page 5.



Coupure du son : si l'icône en forme de haut-parleur barré s'allume, l'alarme sonore est désactivée.



Remplacer la batterie : la batterie n'est pas raccordée ou est en fin de vie utile. Remplacez la batterie.



Sur batterie : l'onduleur Back-UPS alimente l'équipement relié à partir de la batterie de secours. Un bip retentit quatre fois toutes les 30 secondes.

Avertissements et pannes système

Alarmes sonores

Quatre bips toutes les 30 secondes	L'onduleur Back-UPS est alimenté par la batterie. Veillez à sauvegarder toute tâche en cours.
Bips pendant une durée indéfinie	Batterie faible et autonomie de la batterie très courte. Sauvegardez immédiatement toute tâche en cours, quittez toutes les applications ouvertes et fermez le système d'exploitation.
Sonnerie continue	Les sorties de la batterie de secours sont en surcharge.
Claquements pendant une minute toutes les 5 heures	La batterie entraîne un échec du test automatique et doit être remplacée.

Icônes d'avertissement

Si ces icônes s'allument...

... le problème est peut-être le suivant.



L'onduleur Back-UPS est alimenté par le secteur mais est en surcharge. Débranchez l'un des équipements reliés à l'onduleur. Si l'icône de surcharge arrête de clignoter, l'onduleur Back-UPS n'est plus en surcharge et continue de fonctionner normalement.



L'onduleur Back-UPS est alimenté par batterie mais est en surcharge. Débranchez l'un des équipements reliés à l'onduleur. Si l'icône de surcharge arrête de clignoter, l'onduleur Back-UPS n'est plus en surcharge et continue de fonctionner normalement.



L'onduleur Back-UPS est alimenté par le secteur mais la batterie est défaillante. Contactez le Service client APC pour commander une batterie de rechange. Reportez-vous à la section « Batterie de rechange » à la page 8.

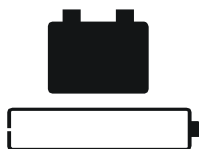

L'onduleur Back-UPS est alimenté par batterie et la batterie est faible. Mettez hors tension tous les équipements reliés pour éviter de perdre les données non sauvegardées. Branchez si possible l'onduleur Back-UPS sur le secteur pour recharger la batterie.





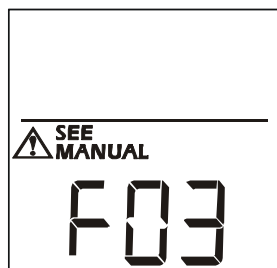







Pannes système

L'onduleur Back-UPS affiche les messages de panne suivants.



F01	Surcharge sur batterie	Mettez l'onduleur Back-UPS hors tension. Débranchez tout équipement non indispensable des prises de la batterie de secours et mettez l'onduleur à nouveau sous tension.
F02	Court-circuit à la sortie de la batterie	Mettez l'onduleur Back-UPS hors tension. Débranchez tout équipement non indispensable des prises de la batterie de secours et mettez l'onduleur à nouveau sous tension.
F03	Surcharge capacitive sur batterie	Les pannes F03 à F09 ne peuvent être corrigées par l'utilisateur. Contactez l'assistance technique d'APC pour obtenir de l'aide.
F04	Court-circuit serre-fils	
F05	Erreur charge	
F06	Soudure relais	
F07	Température	
F08	Panne ventilateur	
F09	Panne interne	

Guide de référence rapide des fonctions et boutons

Fonction	Bouton	Durée (en secondes)	Etat de l'onduleur	Description
Alimentation				
Marche		0,2	Hors tension	Appuyez sur MARCHE/ARRET pour fournir l'onduleur en alimentation d'entrée secteur. Si aucune alimentation d'entrée secteur n'est disponible, l'onduleur Back-UPS est alimenté par batterie.
Arrêt		2	Sous tension	L'onduleur Back-UPS ne reçoit pas l'alimentation d'entrée secteur mais il offre une protection contre les surtensions.
Affichage				
Vérification de l'état		0,2	Sous tension	Vérifie l'état de l'onduleur Back-UPS. L'écran LCD s'allume pendant 60 secondes.
Mode d'allumage en continu/économie d'énergie		2	Sous tension	L'écran LCD s'allume et un bip retentit pour confirmer le mode d'allumage en continu. L'écran LCD s'assombrit et un bip retentit pour confirmer le mode économie d'énergie. En mode économie d'énergie, l'écran LCD s'allume lorsqu'un bouton est enfoncé, puis s'éteint après 60 secondes d'inactivité.
Coupure du son				
Liée à un événement		0,2	Sous tension	Permet de désactiver les alarmes sonores déclenchées par un événement.
Activation/désactivation générale		2	Sous tension	Permet d'activer ou de désactiver les alarmes sonores. L'icône de coupure du son s'allume et un bip retentit. La fonction de coupure du son s'active uniquement lorsque l'onduleur fonctionne sur batterie.
Sensibilité				
		6	Hors tension	L'icône de capacité de charge clignote, indiquant que l'onduleur Back-UPS est en mode programmation. A l'aide du bouton MARCHE/ARRET, choisissez l'option Faible, Moyenne ou Elevée en relâchant le bouton à la configuration souhaitée. Un bip retentit pour confirmer la sélection. Pour en savoir plus, consultez la section « Sensibilité de l'onduleur ».
Activation/désactivation des prises principale/contrôlées		2	Sous tension	L'icône en forme de feuille s'allume ou s'éteint pour indiquer que la fonction Prise principale est activée ou désactivée. Un bip retentit.
Étalonnage du seuil d'activation/principal		6	Sous tension	Lors de l'étalonnage de la valeur seuil, vérifiez que l'équipement relié à la prise principale est hors tension ou en veille. Une fois l'étalonnage terminé, l'icône d'économie d'énergie clignote trois fois et trois bips retentissent.
Test automatique (manuel)		6	Sous tension	L'onduleur Back-UPS effectue un test de la batterie interne. Remarque : ce test est réalisé automatiquement lorsque l'onduleur est mis sous tension.
Réinitialisation après un événement		0,2	Sous tension	A partir de l'écran Event (événement), maintenez le bouton AFFICHAGE enfoncé, puis appuyez sur le bouton MARCHE/ARRET pour effacer le compteur d'événements de panne secteur.
Réinitialisation après une panne		2	Panne	Une fois qu'une panne a été identifiée, appuyez sur le bouton MARCHE/ARRET pour supprimer toute indication visuelle et revenir en mode veille.

Dépannage

Problème	Cause probable	Mesure corrective
L'onduleur Back-UPS ne s'allume pas.	L'onduleur Back-UPS n'est pas relié à l'alimentation secteur.	Assurez-vous que l'onduleur Back-UPS est fermement branché sur une prise CA.
	Le disjoncteur s'est déclenché.	Déconnectez tout l'équipement non indispensable de l'onduleur Back-UPS. Réarmez le disjoncteur. Reconnectez les équipements un à un. Si le disjoncteur se déclenche à nouveau, déconnectez l'équipement qui en est responsable.
	La batterie interne n'est pas connectée.	Connectez la batterie.
	La tension d'entrée secteur est hors plage.	Réglez la valeur seuil de la tension et la plage de sensibilité.
L'onduleur Back-UPS ne fournit pas d'alimentation pendant une panne de courant secteur.	Assurez-vous que l'équipement principal n'est pas branché sur une prise PROTEGEE CONTRE LES SURTENSIONS.	Débranchez l'équipement de la prise PROTEGEE CONTRE LES SURTENSIONS et rebranchez-le à une prise de la batterie de secours.
L'onduleur Back-UPS fonctionne sur batterie tout en étant relié au secteur.	La prise de l'onduleur est partiellement débranchée de la prise murale, la prise secteur n'est plus alimentée en courant ou le disjoncteur s'est déclenché.	Assurez-vous que la prise de l'onduleur est bien insérée dans la prise murale. Vérifiez que la prise que la prise secteur est alimentée en courant en y branchant un autre appareil.
	L'onduleur Back-UPS effectue un test automatique.	Aucune action requise.
	La tension d'entrée secteur ou la fréquence est hors plage, ou la forme d'onde est déformée.	Réglez la valeur seuil de la tension et la plage de sensibilité.
L'onduleur Back-UPS ne fournit pas l'alimentation de secours pendant la durée escomptée.	Les prises de la batterie de secours peuvent être complètement chargées ou chargées de façon incorrecte.	Débranchez tout équipement non indispensable des prises de la batterie de secours et branchez-le aux prises PROTEGEEES CONTRE LES SURTENSIONS.
	La batterie a récemment été déchargée en raison d'une coupure d'alimentation et n'a pas été complètement rechargée.	Rechargez la batterie de l'onduleur pendant 16 heures.
	La batterie arrive en fin de vie utile.	Remplacez la batterie.
Le voyant REMPLACER LA BATTERIE est allumé.	La batterie arrive en fin de vie utile.	Remplacez la batterie.
Le voyant SURCHARGE est allumé.	L'équipement relié à l'onduleur Back-UPS puise une alimentation supérieure à celle que peut fournir l'onduleur.	Débranchez tout équipement non indispensable des prises de la batterie de secours et branchez-le aux prises PROTEGEEES CONTRE LES SURTENSIONS.
Le voyant PANNE SYSTEME est allumé et tous les voyants du panneau avant clignotent.	Une panne interne a été détectée.	Identifiez le message de panne interne affiché en faisant correspondre le nombre indiqué sur l'écran LCD au message de panne associé (voir la section « Pannes système »), puis contactez l'assistance technique d'APC.
Certaines prises ne sont pas alimentées.	L'alimentation des prises contrôlées a été volontairement désactivée.	Vérifiez que les périphériques corrects sont reliés aux prises contrôlées. Si vous ne souhaitez pas utiliser cette fonction, désactivez la prise principale et les prises contrôlées à économie d'énergie.
Les prises contrôlées ne sont pas alimentées bien que l'équipement principal ne soit pas en mode veille.	La valeur seuil de la prise principale est peut-être mal configurée.	Réglez la valeur à laquelle la prise principale commande la désactivation des prises contrôlées.

Caractéristiques

Modèle	BR1200GI	BR1500GI
VA	1 200 VA	1 500 VA
Charge maximale	720 W	865 W
Tension d'entrée nominale	230 V	
Plage de tension d'entrée en ligne	176 - 294 V	
Régulation automatique de tension	(188-216) +11,2 % (252-282) -11,2 %	
Plage de fréquence	50/60 Hz ±1 Hz	
Forme d'onde en fonctionnement sur batterie	Onde sinusoïdale à échelonnage par approximation	
Durée de recharge moyenne	8 heures	
Temps de transfert	10 ms, maximum	
Température de fonctionnement	0 à 40 °C (32 à 104 °F)	
Température de stockage	-15 à 45 °C (23 à 113 °F)	
Dimensions de l'onduleur	30,1 × 11,2 × 38,2 cm (11,9 × 4,4 × 15,0 in.)	
Poids de l'onduleur	12,8 kg (28,2 lb)	13,4 kg (29,5 lb)
Interface	Série, USB	
Autonomie de la batterie	Consultez la page www.apc.com	
Classification EMI	CE, C-Tick, KETI	
Homologations	CE, TUV-GS, GOST, A-Tick, KETI, TISI	

Batterie de rechange

La batterie a une durée de vie moyenne de 3 à 6 ans, plus courte en cas de pannes secteur courantes ou de températures élevées. La référence de la batterie de rechange pour les onduleurs Back-UPS Pro 1200 et 1500 est APCRBC124. Veuillez recycler les batteries usagées.

Service après-vente

Si l'onduleur Back-UPS arrive endommagé, informez-en le transporteur.

Si l'onduleur Back-UPS nécessite un entretien, ne le retournez pas au revendeur.

1. Consultez la section Dépannage pour résoudre les problèmes usuels.
2. Si le problème persiste, consultez la page <http://www.apc.com/support/>.
3. Si le problème persiste encore, contactez l'assistance technique d'APC.

Munissez-vous du numéro de modèle, du numéro de série et de la date d'achat de l'onduleur Back-UPS. Préparez-vous à corriger le problème avec l'aide d'un représentant de l'assistance technique d'APC.

Si cette démarche ne permet pas de résoudre le problème, APC vous donnera un numéro RMA (autorisation de retour de matériel), ainsi qu'une adresse d'expédition.

Garantie

La garantie standard est de trois (3) ans à compter de la date d'achat et est valable dans la Communauté européenne. Pour toutes les autres régions, la garantie standard est de deux (2) ans à compter de la date d'achat. La politique standard d'APC consiste à remplacer l'appareil d'origine par un appareil remis à neuf en usine. Les clients souhaitant récupérer l'onduleur d'origine réparé dans le cadre d'un programme d'échange défini doivent en faire la demande la première fois qu'ils contactent un représentant de l'assistance technique d'APC. APC renverra dans ce cas l'onduleur de rechange après réception de l'onduleur défectueux par le service de réparation ou en échange d'un numéro de carte de crédit valide. Le renvoi de l'appareil à APC est à la charge du client. APC se charge des frais de transport de fret terrestre associés à l'envoi de l'unité de rechange au client.

Assistance clients internationale d'APC

Site Web <http://www.apc.com>
International +1 888 272-3858

L'assistance clients et les informations sur la garantie sont disponibles sur le site Web d'APC, www.apc.com.